

ROUPEIRO FORTALEZA NATAL

18/12/2018 G

ESQUEMA DE MONTAGEM



ROUPEIRO FORTALEZA



ROUPEIRO NATAL

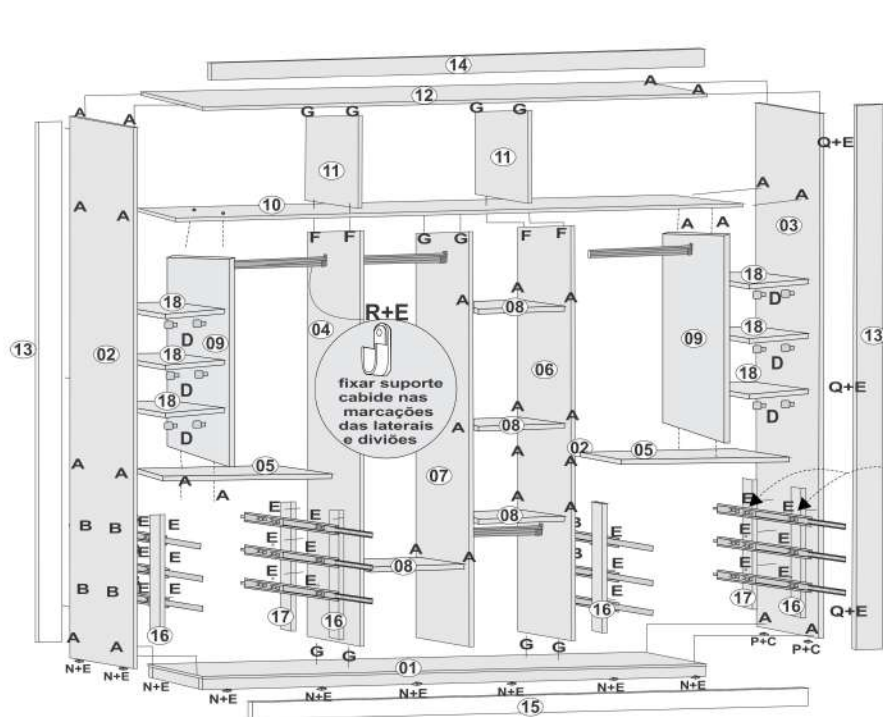

Detalhe das Costas

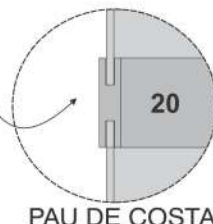
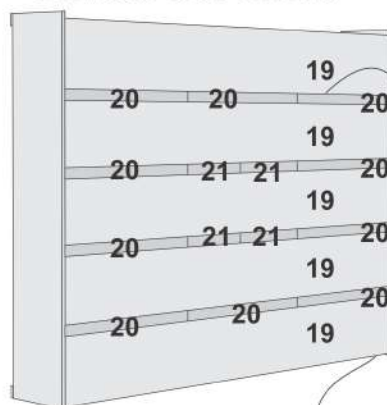

PAU DE COSTAS

PREGAR AS COSTAS
FACEANDO COM A BASE

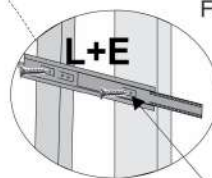

fixar correções no primeiro furo com parafuso 3,5x14



Ferramentas Necessárias:

T	Parafuso 4x45 flangeado 04 UN	Q	Cantoneira de Plástico 06 UN	N	Sapata 16 UN	K	SUP. OBLO 08 UN
S	Parafuso 3,5x25 flangeado 18 UN	P	Tapa Parafuso 52 UN	M	Kit Roldana 03 UN	J	SACHE de Cola Branca 10g 03 UN
R	01 UN	O	Prego 10 x 10 160 UN	L	Par de Correções telescópicas 06 UN	I	conector de montagem 12 UN

A	Parafuso 7 x 50 44 UN
B	Parafuso 7 x 40 16 UN
C	Parafuso 3,5 x 35 flangeado 40 UN
D	SUPORTE DA PRATELEIRA 24 UN
E	Parafuso 3,5 x 14 Cabeça Chata 310 UN
F	Cavilha Madeira 6 x 50 04 UN
G	Cavilha Madeira 6 x 30 72 UN
H	Cantoneira de Ferro 06 UN

PASSO A PASSO

- 1- Montar a Base 1 nas Laterais 2 e 3
- 2- Montar a Divisão 4 na Base 1 Prateleira 5 e lateral 2
- 3- Montar Prateleira 5 na Lateral 3 Divisão 6 e base 1
- 4- Montar Prateleira 8 na Divisão 6 e 7 com a base 1
- 5- Montar Prateleira 8 na divisões 4 e 7
- 6- Montar Divisão Colméia 9 nas Prateleiras 5 e tempo central 10
- 7- Montar Tempo 12 nas Laterais 2 e 3; com as Divisões pequenas 11
- 8- Fixar distanciadores frontal 16 e distanciador traseiro 17 nas laterais 2 e 3 e div. 4 e 6

- 9- Pregar as costas 19 faceando com a base encaixando os paus de costas 20 e 25
- 10-Fixar Moldura 15 na Base 1 e Moldura 14 no Tampo 10
- 11-Montar as Gavetas com as Peças 22, 23, 24, 25 e 26.
- 12-Montar Porta Lateral com as peças 28, 29 e 30
- 13-Montar Porta Central com as peças 31, 32, 33, 34, 35, e 36
- 14-Encaixar as Portas Laterais, destravar as roldanas e fazer a regulagem
- 15-Encaixar a Porta Central, destravar as roldanas e fazer a regulagem finalizando montagem

ATENÇÃO

APÓS A MONTAGEM, GUARDE ESTE MANUAL PARA USÁ-LO EM CASOS DE NECESSIDADE DE SOLICITAÇÃO DE GARANTIA DO PRODUTO

CERTIFICADO DE GARANTIA - PRODUTOS RUFATO

A EMPRESA, em respeito ao consumidor final e atinente às normas consumeristas, apresenta este CERTIFICADO DE GARANTIA em relação aos seus produtos fabricados, devendo ser observadas as cláusulas abaixo especificadas:

1. A EMPRESA possui uma diversificada linha de produtos, classificado e/ou enquadrado na indústria moveleira, cada qual possuindo sua própria característica, e composto por diversos tipos de matéria-prima, portanto devendo ser tratado de forma diferenciada;

2. A garantia abrange todas as peças, partes e componentes de seus produtos que eventualmente apresentem comprovadamente vícios ou defeitos de fabricação;

3. A responsabilidade da EMPRESA limita-se ao valor do produto, excluindo a responsabilidade, seja direta ou indiretamente, por danos causados a terceiros ou coisas, inclusive por lucros cessantes ou perdas emergentes e/ou suas consequências em decorrência de mal uso de seus produtos;

4. O prazo de garantia será o legal, de 90 (noventa) dias, a contar da data da compra efetuada pelo consumidor final, comprovado por documento fiscal idôneo e válido;

5. A EMPRESA não se responsabilizará, de acordo com §3º art.12 do CDC, quando:

- Não houver a colocação do produto no mercado;
- Embora haja colocado no mercado, o defeito ou vício inexistir;
- Quando houver culpa exclusiva do consumidor ou de terceiro;
- Quando não houver identificação de que seja produto de sua fabricação.

6. Está excluído da garantia:

- Desgaste normal decorrente de uso;
- Falta de observação de qualquer informação e recomendação do manual de uso do produto que acompanha este certificado;
- Agentes externos como água, maresia, ferrugem, incêndio, cupins e pragas em geral;
- Marcas de batida de peças;
- Avarias de transporte até a residência ou outro local de entrega indicado pelo consumidor final;
- Tentativa de conserto ou reparo por pessoas desqualificadas;
- Defeitos ocasionados por negligência ou não observação

das instruções de uso, em especial inobservância das instruções do manual de montagem;

• Não está coberta pela garantia a quebra do móvel em função do excesso de peso.

7. A presente garantia deverá ser exercida nos prazos aqui indicados perante as lojas revendedoras de nossos móveis, especialmente àquela em que o produto foi adquirido; na impossibilidade, deverá ser solicitado diretamente ao fabricante.

8. A assistência técnica somente será atendida mediante apresentação deste certificado de garantia, em conjunto com o manual de montagem, e ainda indispensável a apresentação da nota fiscal com indicação de nossos produtos.

CERTIFICADO DE GARANTIA:

Cliente/Consumidor:

Endereço:

Cidade: Estado: CEP:

Razão Social/Loja:

Carimbo e assinatura do lojista:

Número Nota Fiscal da Loja:

TERMO DE RECEBIMENTO DO CERTIFICADO DE GARANTIA

Confirmo a instalação dos móveis da EMPRESA em perfeito estado e de acordo com suas especificações e características. Declaro ainda estar ciente de que o cumprimento da garantia está condicionado à observação das normas constantes no presente Certificado, que declaro para os devidos fins ter recebido.

Data: ____/____/____

Nome e assinatura do cliente consumidor

Descrição das Peças

Nº	DESCRIÇÃO	QT.	Mat. Prima	MEDIDAS	CÓD.
01	BASE ROUPEIRO FORTALEZA / NATAL	01	MDF 15 MM	2700 mm X 590 mm	2613
02	LATERAL ESQ. ROUPEIRO FORTALEZA / NATAL	01	MDF 15 MM	2350 mm X 600 mm	2610
03	LATERAL DIR. ROUPEIRO FORTALEZA / NATAL	01	MDF 15 MM	2350 mm X 600 mm	2609
04	DIVISÃO ESQ. ROUPEIRO FORTALEZA / NATAL	01	MDF 15 MM	1725 mm X 498 mm	2601
05	PRATELEIRA GR. ROUPEIRO FORTALEZA / NATAL	02	MDF 15 MM	890 mm X 492 mm	2602
06	DIVISÃO DIR. ROUPEIRO FORTALEZA / NATAL	01	MDF 15 MM	1725 mm X 498 mm	2600
07	DIVISÃO CENT. ROUPEIRO FORTALEZA / NATAL	01	MDF 15 MM	1725 mm X 498 mm	2599
08	PRATELEIRA PEQ ROUPEIRO FORTALEZA / NATAL	04	MDF 15 MM	438 mm X 492 mm	2603
09	DIVISÃO COLMEIA ROUPEIRO FORTALEZA / NATAL	02	MDF 15 MM	1000 mm X 480 mm	2594
10	TAMPO CENTRAL ROUPEIRO FORTALEZA / NATAL	01	MDF 15 MM	2700mm X 500mm	2605
11	DIVISÃO PEQ. ROUPEIRO FORTALEZA / NATAL	02	MDF 15 MM	500 mm X 498 mm	2604
12	TAMPO SUP. ROUPEIRO FORTALEZA / NATAL	01	MDF 15 MM	2700 mm X 590 mm	2617
13	MOLDURA LAT. ROUPEIRO FORTALEZA / NATAL	02	MDF 15 MM	2350 mm X 55 mm	2611
14	MOLDURA TAMPO ROUP. FORTALEZA / NATAL	01	MDF 15 MM	2658 mm X 75 mm	2619
15	MOLDURA BASE ROUP. FORTALEZA / NATAL	01	MDF 15 MM	2658 mm X 75 mm	2618
16	DISTANCIADOR FR. ROUP. FORTALEZA / NATAL	04	MDF 25 MM	707 mm X 70 mm	2592
17	DISTANCIADOR TRAS. ROUP. FORTALEZA / NATAL	04	MDF 25 MM	707 mm X 25 mm	2593
18	PRATELEIRA COLMEIA ROUP. FORTALEZA / NATAL	06	MDF 15 MM	470 mm X 190mm	2596
19	COSTAS ROUPEIRO FORTALEZA / NATAL	05	DUR 2,5 MM	2725 mm X 440 mm	2606
20	PAU DE COSTAS GR. ROUP. FORTALEZA / NATAL	09	MDF 15 MM	890 mm X 40 mm	2619
21	PAU DE COSTAS PEQ. ROUP. FORTALEZA / NATAL	06	MDF 15 MM	437 mm X 40 mm	2620
22	LATERAL DE GAVETA ROUP. FORTALEZA / NATAL	12	MDF 15 MM	400 mm X 120 mm	2595
23	TRASEIRO GAVETA ROUP. FORTALEZA / NATAL	06	MDF 15 MM	783 mm X 70 mm	2598
25	FRENTE GAVETA ROUP. FORTALEZA / NATAL	06	MDF 15 MM	836 mm X 175 mm	2608
26	FUNDO DE GAVETA ROUP. FORTALEZA / NATAL	06	DUR 2,5 MM	797 mm X 400 mm	2607
27	REFORÇO DA GAVETA ROUP. FORTALEZA / NATAL	06	MDF 15 MM	400 mm X 25 mm	2634
28	PERFIL TESTEIRO. DAS PORTAS ROUP NATAL	02	ALUMINIO	2200mm X 55 mm	3824
29	FACE DAS PORTAS ROUP NATAL	03	MDF 15 MM	2200mm X 870 mm	3558
30	PERFIL. PUX. DAS PORTAS FORTALEZA / NATAL	04	ALUMINIO	2200mm X 15 mm	4115
31	ESPELHO DAS PORTAS ROUP NATAL	03	VIDRO 3MM	837mm X 730 mm	4118
32	ENCABEÇAMENTO DAS PORTAS ROUP FORTAL	02	MDF 25 MM	2200mm X 130 mm	3568
33	FACEDAS PORTAS DAS PORTAS ROUP FORTAL	01	MDF 06 MM	2200mm X 745 mm	3567
34	PUXADOR ROUP FORTALEZA	04	MDF 25 MM	900mm X 30 mm	3565
35	ESPELHO DA PORTA ROUP FORTALEZA	04	VIDRO 3MM	707mm X 730 mm	4119

ROUPEIRO FORTALEZA / NATAL

ESQUEMA DE MONTAGEM

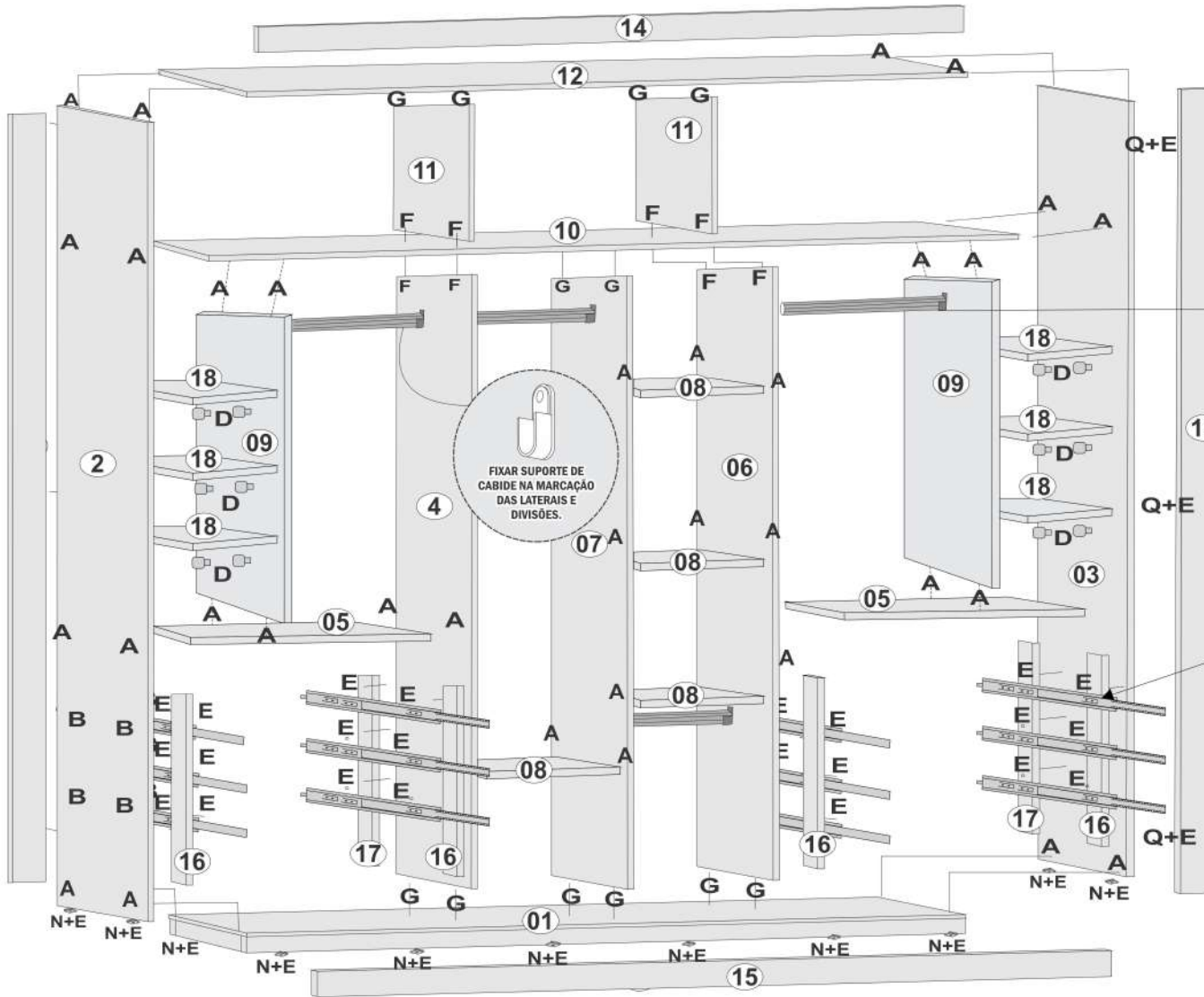

Utilizar Cola e Cantoneira Plástica 02 furos para a fixação da moldura.

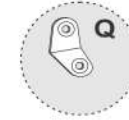

Montagem do TRILHO SUPERIOR
c/ Paraf. 3,5x14 Flangeado faceando com a Moldura Superior.

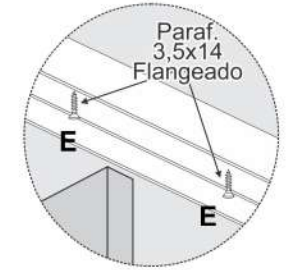

Fixar o Suporte do Guia Superior seguindo as marcações já existentes no Montante Maior da Porta Central.

Montagem do TRILHO INFERIOR TRASEIRO
c/ Paraf. 3,5x14 Flangeado 25mm das divisões

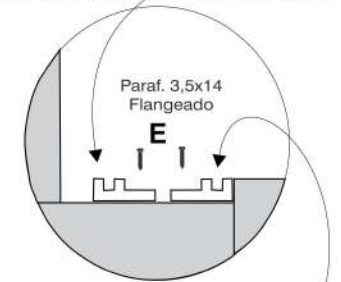

Montagem do TRILHO INFERIOR FRONTAL
c/ Paraf. 3,5x14 Flangeado faceando o Trilho com a Moldura

MONTAGEM DAS PORTAS DO ROUPEIRO FORTALEZA

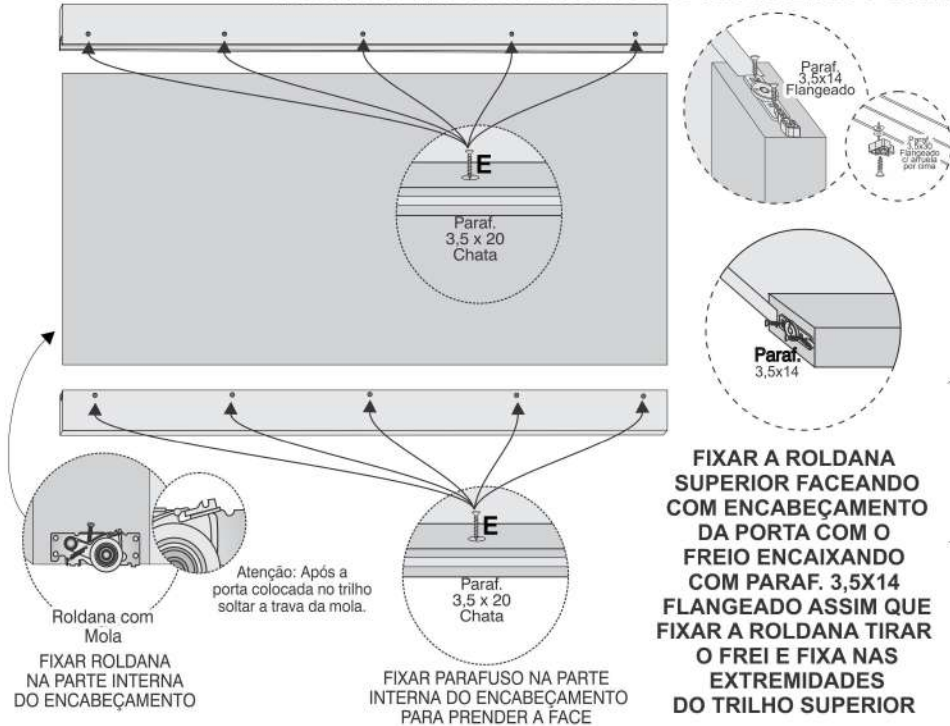

FIXAR A ROLDANA SUPERIOR FAZENDO COM ENCABEÇAMENTO DA PORTA COM O FREIO ENCAIXANDO COM PARAF. 3,5X14 FLANGEADO ASSIM QUE FIXAR A ROLDANA TIRAR O FREI E FIXA NAS EXTREMIDADES DO TRILHO SUPERIOR

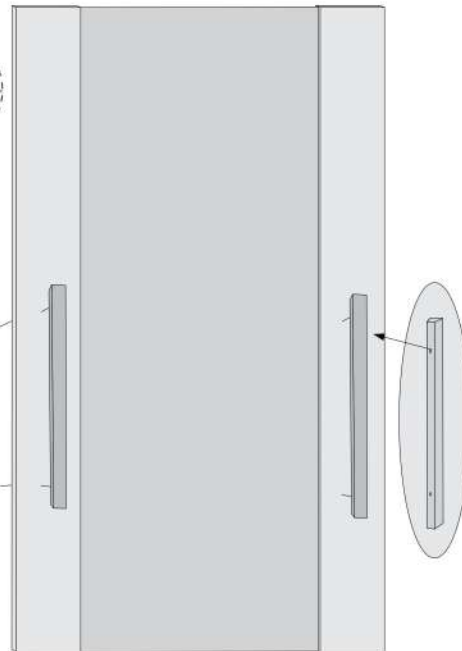

MONTAGEM DAS GAVETAS INTERNAS

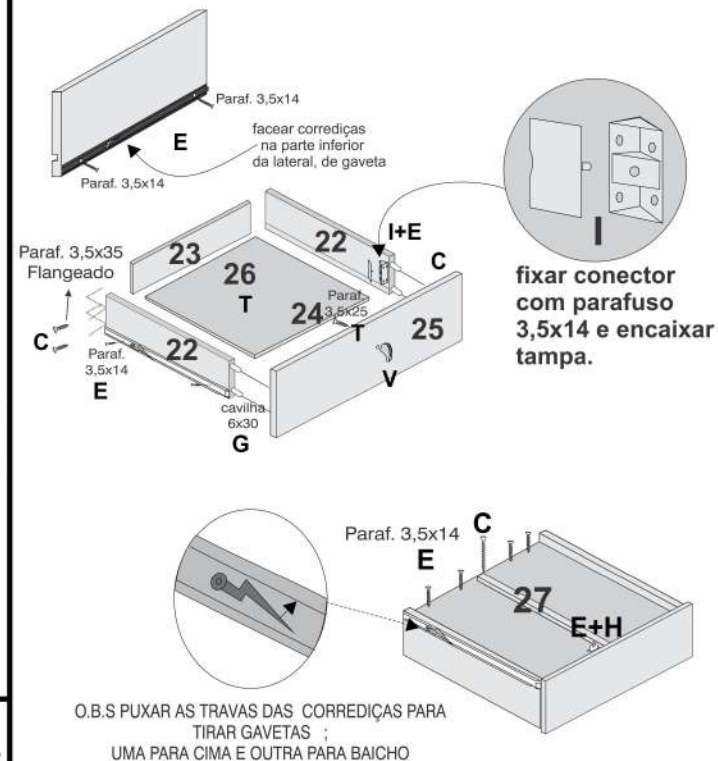

fixar conector com parafuso 3,5x14 e encaixar tampa.

O.B.S PUXAR AS TRAVAS DAS CORREIÇAS PARA TIRAR GAVETAS ;
UMA PARA CIMA E OUTRA PARA BAIXO

MONTAGEM DAS PORTAS DO ROUPEIRO NATAL

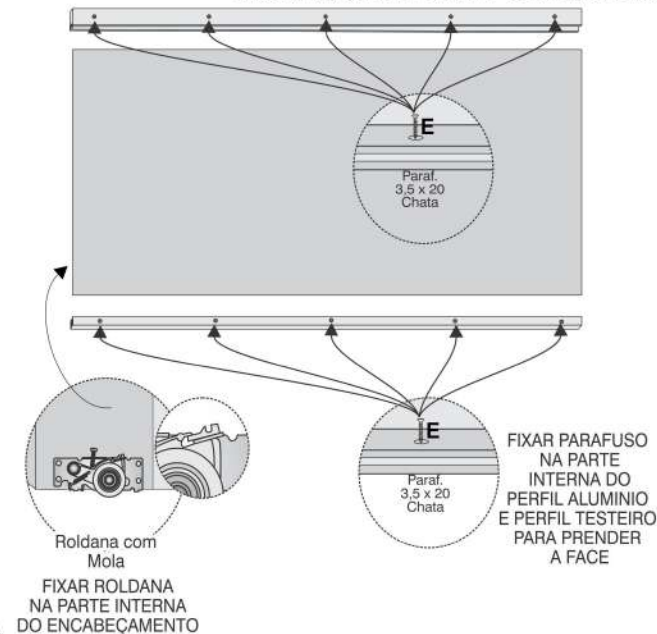

FIXAR PARAFUSO NA PARTE INTERNA DO PERFIL ALUMINIO E PERFIL TESTEIRO PARA PRENDER A FACE

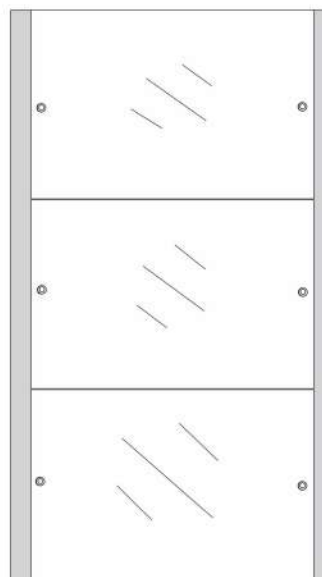

OBSERVAÇÃO DE COMO FIXAR OS ESPELHOS NAS PORTAS.

ATENÇÃO! DEITAR A PORTA NUMA SUPERFÍCIE PLANA, ENCAIXAR OS ESPELHOS, AJUSTAR AS BORDAS E FIXAR COM PARAFUSO MAIS ARRUELA DE PROTEÇÃO.

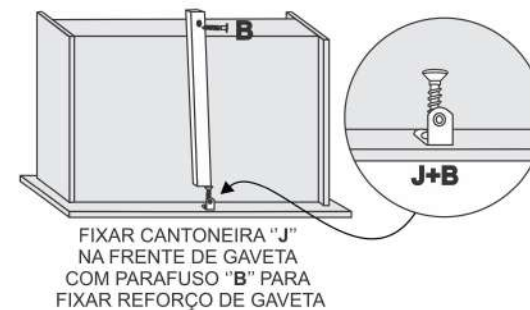

FIXAR CANTONEIRA "J" NA FRENTE DE GAVETA COM PARAFUSO "B" PARA FIXAR REFORÇO DE GAVETA